

FLEX LED

Rubans de couleurs, drivers, contrôleurs, alimentations et accessoires

2017

Contest[®]
architecture

GLOSSAIRE

Où appliquer le FLEX-LED ?

Le FLEX-LED peut s'utiliser en éclairage intérieur pour rendre une pièce esthétique et lumineuse, mais aussi, il s'utilise pour la mise en valeur d'objets architecturaux et l'éclairage d'objets.

Enfin, vous pouvez utiliser nos FLEX-LED en intérieur (IP20) comme à l'extérieur (IP65 & IP67).

QUEL type de LED ?

6 types de LEDs sont présentés dans notre catalogue.

Idéal pour l'éclairage fonctionnel



5054 : 4 puces (RGBW) de 0.32w/led
Bonne luminosité

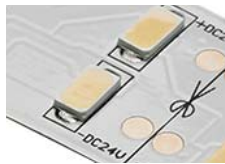

5630 : 1 puce de 0.33w/led
Très forte luminosité
Uniquement monochrome



5050 : 3 puces (RGB) de 0.24w/led
Bonne luminosité



5050 : 1 puce blanc chaud ou blanc froid
de 0.24w/led
Forte luminosité

Idéal pour l'éclairage d'ambiance



3527 : 2 puces (blanc chaud blanc froid)
de 0.16w/led



WS2812B :
3 puces RGB de 0.24w/led avec circuit de
commande intégré
Chaque LED peut être pilotée indépendamment

Avantage de la LED ?

- Durée de vie importante, maintenance faible
- Faible cout énergétique
- Résistantes aux chocs et vibrations
- Format très compact
- Aucune émission infrarouge et UV

QUELLE longueur de ruban ?

La longueur maximum de ruban n'est pas déterminée uniquement par la puissance de l'alimentation et du driver. Elle est aussi déterminée par l'intensité de courant qui peut être supportée par le circuit du ruban. Vous pourrez doubler la longueur maximum référencée dans le tableau ci-dessous en alimentant le ruban par ses deux extrémités.

Choix de l'alimentation

Quelle est la consommation d'un ruban en W et quelle alimentation dois-je choisir ?

Exemple :

9m de ruban RGB 60 LEDs/m 14.4 W/m en 24 V (COLORTAPE6065)

Consommation d'une longueur L de ruban (en W) = longueur (m) x puissances/mètre (w/m)

Le ruban va consommer 14.4 x 9 = 129.6 W

Il faut prévoir 10% supplémentaire de puissance sur l'alimentation.

Dans le même exemple : 129.6+10%= 142.56 W

POW246IP2 qui fait 150 W

		Longueur Max.
9859	COLORTAPE3065	16 m
10541	COLORTAPE6020	8 m
10542	COLORTAPE6020-WARM	5 m
9994	COLORTAPE6065	8 m
9860	COLORTAPE6067	8 m
10543	COLORTAPE6067-WARM	5 m
10539	PURETAPE12020-WARMCOLD	5 m
10540	PURETAPE12067-WARMCOLD	5 m
10538	PURETAPE14420-COLD	5 m
10536	PURETAPE14420-WARM	5 m
10537	PURETAPE6020-COLD	8 m
10535	PURETAPE6020-WARM	8 m
9862	PURETAPE6067-COLD	8 m
9861	PURETAPE6067-WARM	8 m



Degré d'étanchéité



1er chiffre:
Protection contre la pénétration de solides

- IP 0X** pas de protection
- IP 1X** protégé contre les corps solides supérieurs à 50 mm (ex.: contact de la main)
- IP 2X** protégé contre les corps solides supérieurs à 12 mm (ex.: doigt de la main)
- IP 6X** totalement protégé contre les poussières

2ème chiffre
Protection contre la pénétration des liquides

- IP X0** pas de protection
- IP X5** protégé contre les jets d'eau de toutes directions à la lance
- IP X7** protégé contre les effets de l'immersion
- IP X8** matériel submersible dans des conditions spécifiées

Le Ra ou IRC

Un Ra égal à 100 correspond à la lumière naturelle du jour. A ce niveau, les couleurs sont perçues sans aucun changement (ou déperdition) pour l'oeil humain.

Les LEDs qui diffusent une lumière artificielle ne peuvent prétendre à un CRI supérieur à 90. Dans les endroits qui exigent que les couleurs soient respectées (lieux de vente ou d'exposition par exemple), il est essentiel de prévoir des équipements qui présentent un indice supérieur à 70).

Ra
80

Les types de diffusion lumineuse

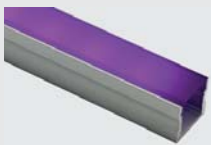

Milk - Opalin diffuseur

Diffusion, il permet de faire de la signalétique. Vous ne voyez pas les LEDs

Frost - 50% diffusant

Eclairage d'ambiance. Il permet de diffuser la lumière. (si le profil choisi est assez profond)

Crystal - Transparent

Pour l'éclairage, il permet de protéger les LEDs
L'utilisation de capot atténuera la luminosité du ruban en fonction de l'opacité de ce dernier.

Flicker Free

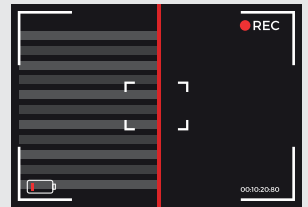

Le **flicker** c'est le scintillement des sources lumineuses qui parasite l'image vidéo des caméras.

Tous nos rubans, alimentations et drivers sont prévus pour éviter ce phénomène.

Température de couleur

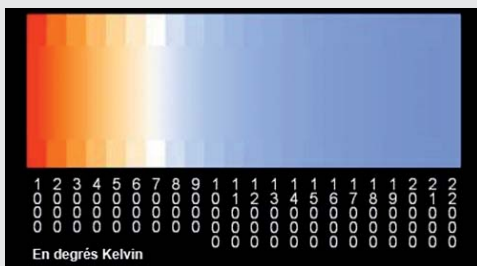

L'unité de température de couleur est le degré Kelvin (K°). Plus le degré de température est bas, plus la lumière est chaude. Plus le degré de température est élevé, plus la lumière est froide.

Le binning

Le « binning » est un processus de tri permettant de vérifier la teinte et la luminosité des séries de LEDs. Ainsi les séries sont normalement fabriquées pour avoir les mêmes caractéristiques.

Toutefois, il est bon de noter qu'il peut y avoir des différences de couleurs visibles entre différentes fabrications.



Prévue pour reproduire une lumière chaleureuse et intimiste, la gamme PURETAPE-WARM offre une luminosité impressionnante, parfaitement adaptée à l'éclairage d'ambiance que ce soit en intérieur avec deux modèles dont un, à forte puissance ou en extérieur avec un modèle IP67.



ANGLES POUR FLEXIBLES

Complétez votre installation grâce à notre gamme d'accessoires d'angle en "L" "T" "X".

VERSION BLANC CHAUD À 60 LEDS PAR MÈTRE AVEC FOURREAU SILICONE IP67

IP67	60 LEDs/m	LED SMD 5050	Ra 80
-------------	---------------------	---------------------	--------------

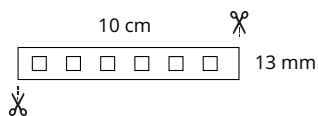

PURETAPE6067-WARM - Code 9861

Température de couleur	3000 K
Alimentation	24 V DC
Puissance/m	14,4 W
Luminosité	732 lm/m
Longueur du ruban	5 m
Longueur sécable	10 cm (6 LEDs)



- + Un blanc chaud 3000°K
- + LED SMD5050 à haut rendement
- + Avec fourreau silicone
- + Version IP67
- + Support adhésif 3M et pontets

VERSION BLANC CHAUD À 60 LEDS PAR MÈTRE IP20

IP20	60 LEDs/m	LED SMD 5050	Ra 80
-------------	---------------------	---------------------	--------------

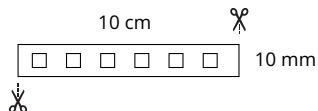

PURETAPE6020-WARM - Code 10535

Température de couleur	3000 K
Alimentation	24 V DC
Puissance/m	14,4 W
Luminosité	915 lm/m
Longueur du ruban	5 m
Longueur sécable	10 cm (6 LEDs)



- + Un blanc chaud 3000°K
- + LED SMD5050 à haut rendement
- + Support adhésif 3M

VERSION BLANC CHAUD HAUTE PUISSANCE À 144 LEDS PAR MÈTRE IP20

IP20	144 LEDs/m	LED SMD 5630	Ra 80
-------------	----------------------	---------------------	--------------

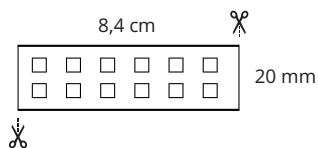

PURETAPE14420-WARM - Code 10536

Température de couleur	3000 K
Alimentation	24 V DC
Puissance/m	47,5 W
Luminosité	2452 lm/m
Longueur du ruban	5 m
Longueur sécable	8,4 cm (12 LEDs)



- + Une forte puissance au mètre
- + Un blanc chaud 3000°K
- + LED SMD5630 à haut rendement
- + Support adhésif 3M

ATTENTION

Dû à sa forte puissance, un dissipateur thermique est nécessaire. Voir nos profils aluminium



EXEMPLE D'INSTALLATION

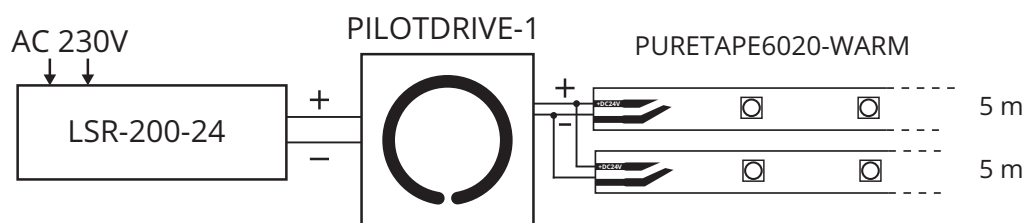



EXEMPLE D'INSTALLATION

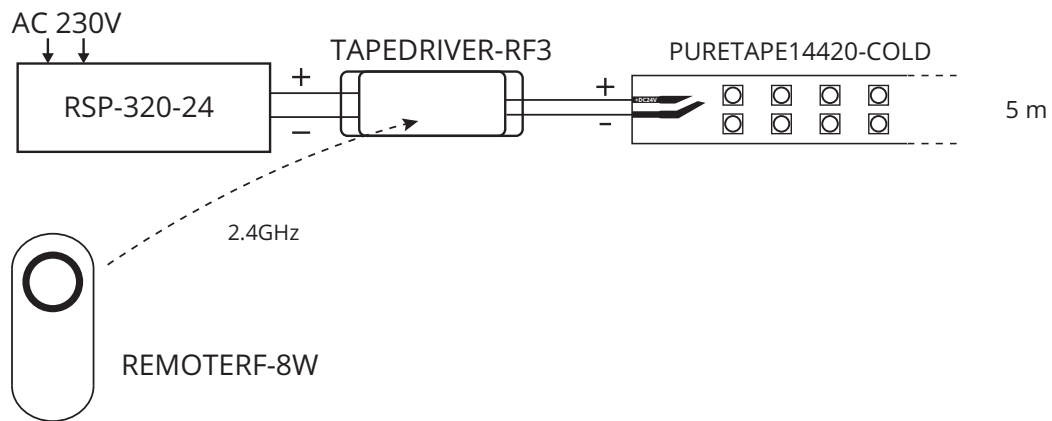

VERSION BLANC FROID À 60 LEDS PAR MÈTRE AVEC FOURREAU SILICONE IP67

IP67	60 LEDs/m	LED SMD 5050	Ra 85
------	--------------	--------------------	----------

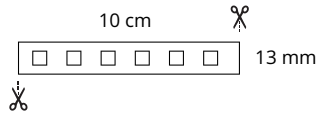

PURETAPE6067-COLD - Code 9862

Température de couleur	6000 K
Alimentation	24 V DC
Puissance/m	14,4 W
Luminosité	952 lm/m
Longueur du ruban	5 m
Longueur sécable	10 cm (6 LEDs)

- + Un blanc froid 6000°K
- + LED SMD5050 à haut rendement
- + Avec fourreau silicone
- + Version IP67
- + Support adhésif 3M et pontets

Prévue pour reproduire un blanc éclatant, la gamme PURETAPE-COLD offre une luminosité impressionnante parfaitement adaptée à la mise en valeur de monument, de mobilier ou d'espace de vie, que ce soit en intérieur avec deux modèles dont un, à forte puissance ou en extérieur avec un modèle IP67.

VERSION BLANC FROID À 60 LEDS PAR MÈTRE IP20

IP20	60 LEDs/m	LED SMD 5050	Ra 85
------	--------------	--------------------	----------

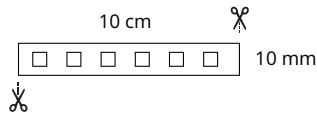

PURETAPE6020-COLD - Code 10537

Température de couleur	6000 K
Alimentation	24 V DC
Puissance/m	14,4 W
Luminosité	1190 lm/m
Longueur du ruban	5 m
Longueur sécable	10 cm (6 LEDs)

- + Un blanc froid 6000°K
- + LED SMD5050 à haut rendement
- + Support adhésif 3M



Le contrôleur mural PILOTdrive1 est une interface tactile de puissance. Elle permet de contrôler la luminosité et d'alimenter votre installation de rubans à LEDs.

VERSION BLANC FROID HAUTE PUISSANCE À 144 LEDS PAR MÈTRE IP20

IP20	144 LEDs/m	LED SMD 5630	Ra 85
------	---------------	--------------------	----------

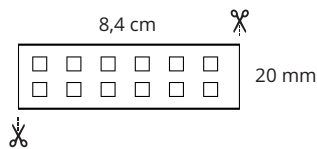

PURETAPE14420-COLD - Code 10538

Température de couleur	6000 K
Alimentation	24 V DC
Puissance/m	47,5 W
Luminosité	30z lm/m
Longueur du ruban	5 m
Longueur sécable	8,4 cm (12 LEDs)

- + Une forte puissance au mètre
- + Un blanc froid 6000°K
- + LED SMD5630 à haut rendement
- + Support adhésif 3M

ATTENTION

Dû à sa forte puissance, un dissipateur thermique est nécessaire. Voir nos profils aluminium

FLEX LED BLANC CHAUD/BLANC FROID



VERSION BLANC CHAUD/FROID À 120 LEDS PAR MÈTRE AVEC FOURREAU SILICONE IP67

IP67 **120** LEDs/m **LED SMD 3527** **Ra 80-85**

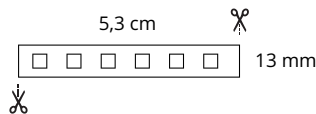

PURETAPE12067-WARMCOLD - Code 10540

Température de couleur	3500 K/6500 K
Alimentation	24 V DC
Puissance/m	19,2 W
Luminosité en full	1264 lm/m
Longueur du ruban	5 m
Longueur sécable	5,3 cm (6 LEDs)



- + Un blanc chaud/froid 3500/6000°K
- + LED SMD3527 à haut rendement
- + Avec fourreau silicone
- + Version IP67
- + Support adhésif 3M

Prévue pour obtenir un blanc avec une température de couleur précise, la gamme PURETAPE-WARMCOLD offre une luminosité impressionnante, parfaitement adaptée aux applications qui nécessitent une grande précision en terme de couleur de blanc, que ce soit en intérieur ou en extérieur avec un modèle IP67.

VERSION BLANC CHAUD/FROID À 120 LEDS PAR MÈTRE IP20

IP20 **120** LEDs/m **LED SMD 3527** **Ra 80-85**

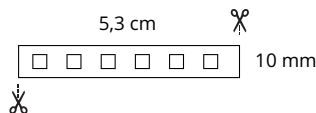

PURETAPE12020-WARMCOLD - Code 10539

Température de couleur	3500 K/6500 K
Alimentation	24 V DC
Puissance/m	19,2 W
Luminosité en full	1264 lm/m
Longueur du ruban	5 m
Longueur sécable	5,3 cm (6 LEDs)



- + Un blanc chaud/froid 3500/6000°K
- + LED SMD3527 à haut rendement
- + Support adhésif 3M

ATTENTION

Dû à sa forte puissance, un dissipateur thermique est nécessaire.
Voir nos profils aluminium

Le contrôleur mural PILOTdrive2 est une interface tactile de puissance. Elle permet de contrôler le réglage de la température de couleur et d'alimenter votre installation de rubans à LEDs.





EXEMPLE D'INSTALLATION

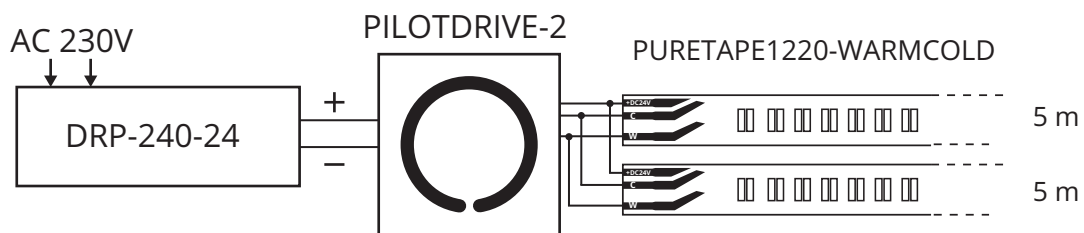



EXEMPLE D'INSTALLATION

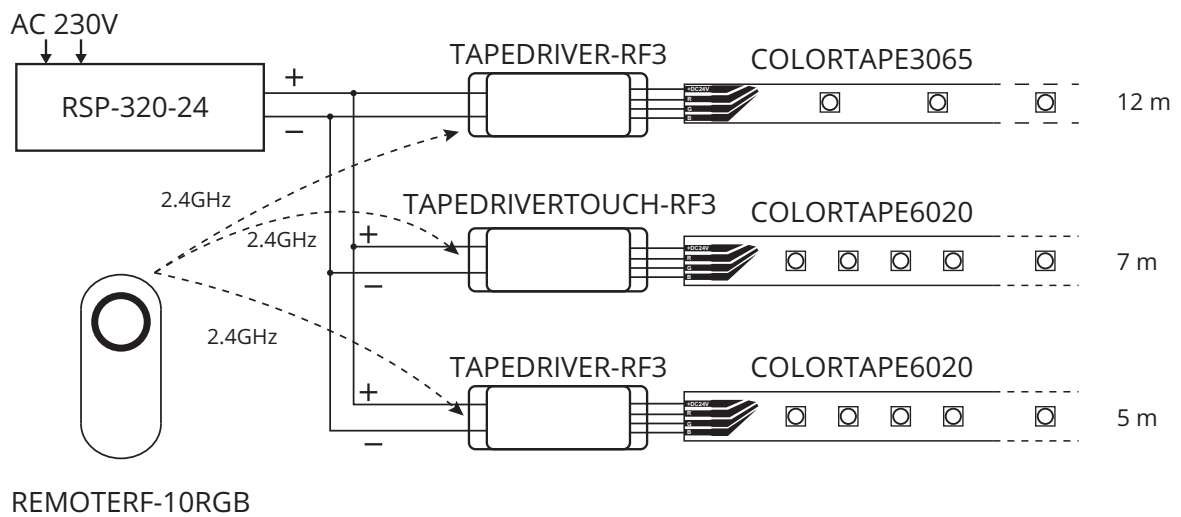



VERSION RGB À 60 LEDS PAR MÈTRE AVEC FOURREAU SILICONE IP67

IP67 **60** **LED SMD 5050**
LEDs/m

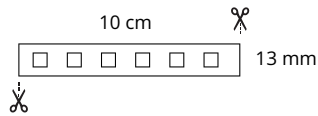

COLORTAPE6067 - Code 9860

Alimentation	24 V DC
Puissance/m	14,4 W
Luminosité en full	448 lm/m
Longueur du ruban	5 m
Longueur sécable	10 cm (6 LEDs)



-
- + Version RGB
- + LED SMD5050 à haut rendement
- + Avec fourreau silicone
- + Version IP67
- + Support adhésif 3M et pontets

—
En intérieur comme en extérieur, la gamme COLORTAPE est idéale pour la mise en valeur de surface et permet de jouer avec les volumes ou la transparence pour un effet de décoration inimitable. Compact et flexible, son installation est simple et rapide pour un résultat toujours exceptionnel.

VERSION RGB À 60 LEDS PAR MÈTRE AVEC DÔME SILICONE IP65

IP65 **60** **LED SMD 5050**
LEDs/m

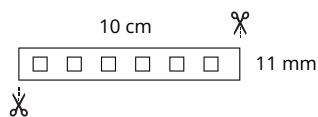

COLORTAPE6065 - Code 9994

Alimentation	24 V DC
Puissance/m	14,4 W
Luminosité en full	448 lm/m
Longueur du ruban	5 m
Longueur sécable	10 cm (6 LEDs)



-
- + Version RGB
- + LED SMD5050 à haut rendement
- + Version IP65
- + Support adhésif 3M



ANGLES POUR FLEXIBLES

—
Complétez votre installation grâce à notre gamme d'accessoires d'angle en "L" "T" "X".

VERSION RGB À 30 LEDS PAR MÈTRE AVEC DÔME SILICONE IP65

IP65 **30** **LED SMD 5050**
LEDs/m

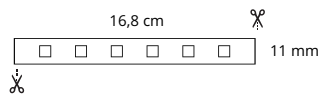

COLORTAPE3065 - Code 9859

Alimentation	24 V DC
Puissance/m	7,2 W
Luminosité en full	280 lm/m
Longueur du ruban	5 m
Longueur sécable	16,8 cm (6 LEDs)



-
- + Version RGB
- + LED SMD5050 à haut rendement
- + Version IP65
- + Support adhésif 3M

VERSION RGB À 60 LEDS PAR MÈTRE IP20

IP20 **60** **LED SMD 5050**
LEDs/m

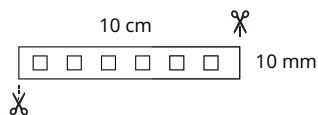

COLORTAPE6020 - Code 10541

Alimentation	24 V DC
Puissance/m	14,4 W
Luminosité en full	560 lm/m
Longueur du ruban	5 m
Longueur sécable	10 cm (6 LEDs)



-
- + Version RGB
- + LED SMD5050 à haut rendement
- + Support adhésif 3M



Avec cette version RGB +Blanc dans la même Led, vous pourrez obtenir des teintes jusqu'à présent difficiles à créer. Idéale pour les mises en valeur ayant besoin de puissance et de possibilités colorimétriques étendues, et ce en intérieur avec la version IP20 comme en extérieur avec la version IP67.

VERSION RGBW À 60 LEDS PAR MÈTRE AVEC FOURREAU SILICONE IP67

IP67 **60** LEDs/m **LED SMD 5054** **Ra 80-85**

COLORTAPE6067-WARM - Code 10543

Alimentation	24 V DC
Puissance/m	19,2 W
Luminosité en full	646 lm/m
Longueur du ruban	5 m
Longueur sécable	10 cm (6 LEDs)

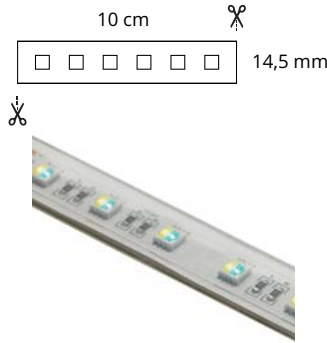

- + Version RGBW
- + LED SMD5054 à haut rendement
- + Avec fourreau silicone
- + Version IP67
- + Support adhésif 3M et pontets

VERSION RGBW À 60 LEDS PAR MÈTRE IP20

IP20 **60** LEDs/m **LED SMD 5054** **Ra 80-85**

COLORTAPE6020-WARM - Code 10542

Alimentation	24 V DC
Puissance/m	19,2 W
Luminosité en full	879 lm/m
Longueur du ruban	5 m
Longueur sécable	10 cm (6 LEDs)

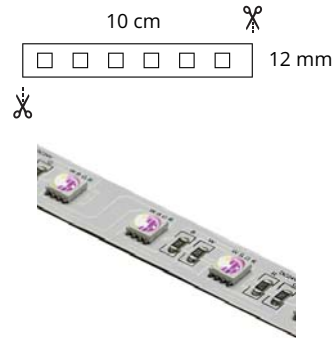

- + Version RGBW
- + LED SMD5054 à haut rendement
- + Support adhésif 3M



Le contrôleur mural PILOTdrive4 est une interface tactile de puissance. Elle permet de contrôler le réglage de la température de couleur et d'alimenter votre installation de rubans à LEDs.

Pratique pour la gradation, le réglage de la température de couleur, le contrôle RGBW.



EXEMPLE D'INSTALLATION

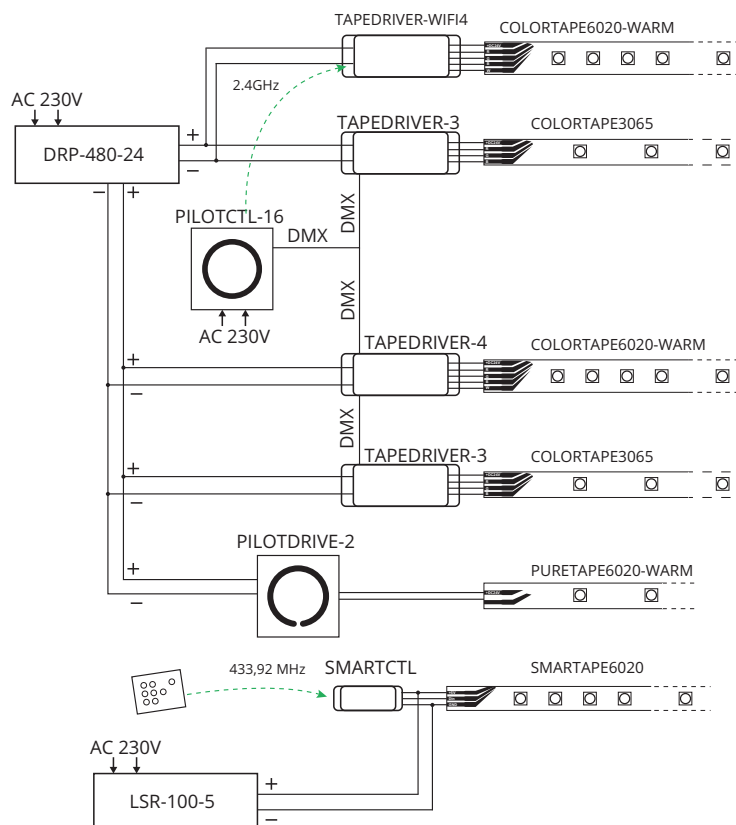



VERSION RGB PIXEL À 30 LEDS PAR MÈTRE IP20

Les rubans de la gamme SMARTTAPE sont équipés de la dernière technologie de LED WS2812B. Dans un format SMD5050 (5x5mm), le circuit intégré de commande est directement embarqué dans le composant. Plus discrètes, ces LEDs permettent d'obtenir des rubans de seulement 10mm de largeur avec un pitch de seulement 16mm pour le modèle SMARTTAPE6020.

IP20 30 LEDs/m LED WS2812B PIXEL

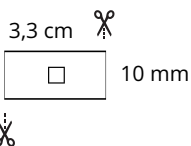

SMARTTAPE3020 - Code 10596

Alimentation	5 V DC
Puissance/m	7,2 W
Longueur du ruban	5 m
Longueur sécable	3,3 cm (1 LED)



- + Version RGB
- + LED WS2812B à haut rendement
- + Effet « PIXEL »
- + Support adhésif 3M

L'installation est très simple, car seulement 3 câbles sont nécessaires pour le fonctionnement ("+", "-", Data in).

VERSION RGB PIXEL À 60 LEDS PAR MÈTRE IP20

Associé avec une alimentation et un contrôleur SMARTCTL, vous obtiendrez 300 sortes de motifs avec la possibilité d'intervenir sur la vitesse et la luminosité.

IP20 60 LEDs/m LED WS2812B PIXEL

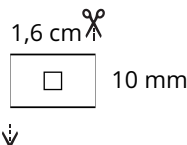

SMARTTAPE6020 - Code 10597

Alimentation	5 V DC
Puissance/m	14,4 W
Longueur du ruban	5 m
Longueur sécable	1,6 cm (1 LED)



- + Version RGB
- + LED WS2812B à haut rendement
- + Effet « PIXEL »
- + Support adhésif 3M

CONTRÔLEUR POUR RUBAN SMARTTAPE



SMARTCTL peut piloter jusqu'à 13 mètres de ruban SMARTTAPE3020 et jusqu'à 6 mètres de ruban SMARTTAPE6020 avec une alimentation de 100W

SMARTCTL - Code 10598

Alimentation	5 V DC
Nombre de pixels max. contrôlés	2048
Télécommande	433,92 MHz
Portée de la télécommande	30 m

ALIMENTATIONS SPÉCIFIQUES POUR FLEX SMARTTAPE



50 W
5 V

LRS-50-5 - Code 10599

Alimentation	5 V DC 50 W max.
Tension de sortie	5 V DC - 10 A
Puissance nominale	50 W
Tension d'alimentation	100 - 240 V AC



100 W
5 V

LRS-100-5 - Code 10600

Alimentation	5 V DC 100 W max.
Tension de sortie	5 V DC - 20 A
Puissance nominale	100 W
Tension d'alimentation	100 - 240 V AC

LA LUMIÈRE AU BOUT DES DOIGTS



Découvrez notre nouvelle gamme de contrôleurs de lumière LED entièrement tactiles et encastrables.

Fluides et dotés d'une grande précision, choisissez l'intensité et la couleur de votre lumière de votre flex LED avec le bout de votre doigt.

Du VERRE TREMPÉ pour DURER

Élégant et discret avec un panneau de verre trempé de haute qualité, votre contrôleur ne craindra pas les agressions extérieures.

Il résistera à l'humidité, aux projections d'eau, la corrosion, les rayures et la poussière. De plus, il est facilement nettoyable .



EXEMPLE D'INSTALLATION

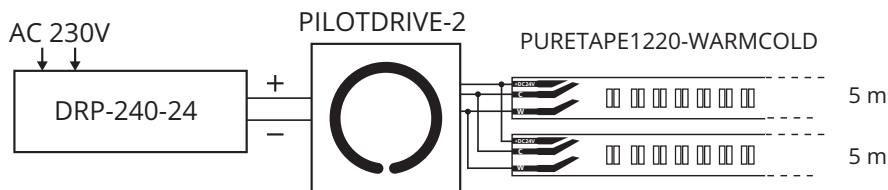



CONTRÔLEURS TACTILES DE PUISSANCE

Les contrôleurs muraux de la série PILOTdrive sont des interfaces tactiles de puissance. Ils permettent de contrôler et d'alimenter votre installation de rubans à LEDs.

Pratique pour la gradation, le réglage de la température de couleur, le contrôle RGB et RGBW.



288W
24 V

PILOTdrive-1 Code 10560

Fonction	Dimmer 5 % à 100 % monochrome Accès direct à une scène enregistrée « 30S » Extinction du ruban après 30 s
Format	Mural
Alimentation	12 - 24 V DC
Intensité (Charge max. en ampère)	4 A x 3 (sorties) = 12 A max
Dimensions	86 x 86 x 36 mm
Poids	208 g



192W
24 V

PILOTdrive-2 Code 10561

Fonction	Dimmer 5 % à 100 % blanc chaud/froid Accès direct à une scène enregistrée « Mode » pour basculer entre chaud et froid
Format	Mural
Alimentation	12 - 24 V DC
Intensité (Charge max. en ampère)	4 A x 2 (sorties) = 8 A max
Dimensions	86 x 86 x 36 mm
Poids	208 g



288W
24 V

PILOTdrive-3 Code 10562

Fonction	Dimmer 5 % à 100 % RGB Accès direct à une scène enregistrée 11 modes enregistrés
Format	Mural
Alimentation	12 - 24 V DC
Intensité (Charge max. en ampère)	4 A x 3 (sorties) = 12 A max
Dimensions	86 x 86 x 36 mm
Poids	208 g



384W
24 V

PILOTdrive-4 Code 10563

Fonction	Dimmer 5 % à 100 % RGBW Accès direct à une scène enregistrée 12 modes enregistrés- Accès direct au blanc
Format	Mural
Alimentation	12 - 24 V DC
Intensité (Charge max. en ampère)	4 A x 4 (sorties) = 16 A max
Dimensions	86 x 86 x 36 mm
Poids	208 g



144W
24 V

DMX

PILOT-TOUCH - Code 9809

Format	Mural
Alimentation	12 - 24 V DC
Intensité (Charge max. en ampère)	2A X 3 (sorties) = 6 A max
Fonction	Gestion couleurs, dimmer/strobe et programmes avec les rubans tricolore Dimmer/strobe avec les rubans monochromes
Dimensions	86x86x16 mm
Poids	100 g

Simple et intuitif, ce contrôleur tactile vous donne accès à de nombreux réglages comme à vos programmes préférés. Système 2-en-1, ce boîtier est à la fois contrôleur DMX 3 canaux redondants et convertisseur RGB 24 V.

Il peut prendre le contrôle de n'importe quel produit DMX (3 canaux) ou alimenter directement du ruban à LEDs tricolores ou monochromes (avec une alimentation adaptée).



CONTRÔLEURS TACTILES WIFI (2,4 GHz) ET DMX

Les contrôleurs muraux de la série PILOTctl sont des interfaces tactiles de commande uniquement. L'information DMX peut être transmise sans fil en mode WIFI, mais aussi en mode filaire classique. Associés avec les contrôleurs de ruban appropriés, ils permettent de contrôler votre installation de rubans à LEDs. Pratique pour la gradation monochrome, le réglage de la température de couleur, le contrôle RGB, RGBW et RGBW 4 zones.



PILOTctl-1- Code 10564

Fonction	Dimmer 5 % à 100 % monochrome Accès direct à une scène enregistrée « 30S » Extinction du ruban après 30 s
Format	Mural
Alimentation	240 V
Signal de sortie	2,4 Ghz & DMX512
Distance de fonctionnement	30 m en 2,4 Ghz
Dimensions	112 x 112 x 48 mm
Poids	225 g



PILOTctl-2- Code 10565

Fonction	Dimmer 5 % à 100 % blanc chaud/froid Accès direct à une scène enregistrée « Mode » pour basculer entre chaud et froid
Format	Mural
Alimentation	240 V
Signal de sortie	2,4 Ghz & DMX512
Distance de fonctionnement	30 m en 2,4 Ghz
Dimensions	112 x 112 x 48 mm
Poids	225 g



CONTRÔLEZ LA LUMIÈRE DE VOTRE PIÈCE AVEC LE TAPEDRIVER-WIFI4

Le TAPEDRIVER-WIFI4 (code 10580) est le contrôleur de ruban compatible avec les contrôleurs tactiles de la série PILOTctl. Il a comme caractéristiques de recevoir les informations DMX en 2,4 GHz émises par le contrôleur et de gérer la puissance pour les rubans à LEDs (480W Max en 24V). L'assignation est très simple à réaliser et vous pouvez piloter plusieurs TAPEDRIVER-WIFI-4 avec un PILOTctl.



PILOTct-3- Code 10566



PILOTct-4- Code 10567

Fonction	Dimmer 5 % à 100 % RGB Accès direct à une scène enregistrée 11 modes enregistrés
Format	Mural
Alimentation	240 V
Signal de sortie	2,4 Ghz & DMX512
Distance de fonctionnement	30 m en 2,4 Ghz
Dimensions	112 x 112 x 48 mm
Poids	225 g

Fonction	Dimmer 5 % à 100 % RGBW Accès direct à une scène enregistrée 12 modes enregistrés- Accès direct au blanc sur 4 zones
Format	Mural
Alimentation	240 V
Signal de sortie	2,4 Ghz & DMX512
Distance de fonctionnement	30 m en 2,4 Ghz
Dimensions	112 x 112 x 48 mm
Poids	225 g

La solution pour encastrer vos contrôleurs

PILOTBOX - code 10637
Boîte d'encastrement carrée
47 mm blanche



PILOTSCREW - code 10638
Vis acier taille M3.5x20 - 1 pièce



PILOTct-16- Code 10568

Fonction	Dimmer 5 % à 100 % RGBW Accès direct à une scène enregistrée 12 modes enregistrés- Accès direct au blanc
Format	Mural
Alimentation	240 V
Signal de sortie	2,4 Ghz & DMX512
Distance de fonctionnement	30 m en 2,4 Ghz
Dimensions	112 x 112 x 48 mm
Poids	225 g



4 ZONES CONTRÔLÉES AVEC LE TAPEDRIVER-WIFI4 ET PILOTct-16

Le PILOTct-16 peut contrôler 4 zones équipées de ruban à LED RGBW.

Pour ce faire, il suffit d'assigner un ou plusieurs TAPEDRIVER-WIFI4 sur les zones souhaitées et ainsi piloter toute une installation avec une seule interface tactile.

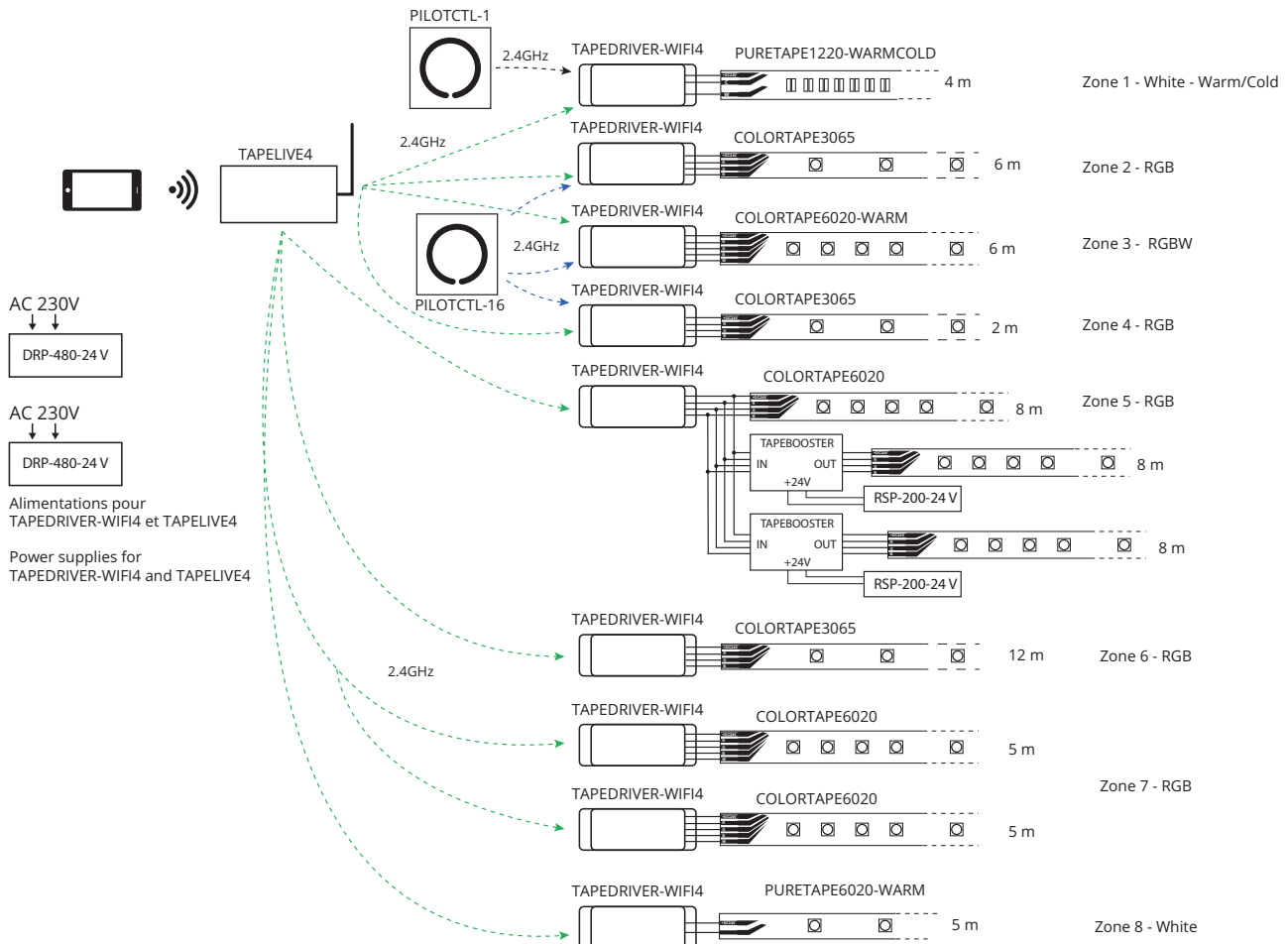
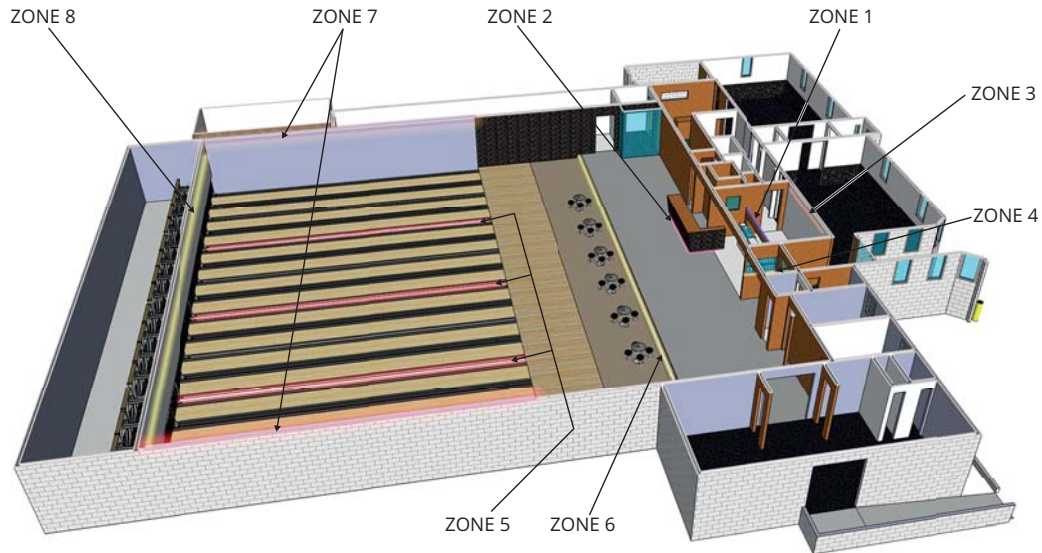

DISPONIBLE SUR APPLE STORE ET GOOGLE PLAY

// Adapté à tous types de lumière // 12 zones pour 3 groupes max. // Création de scènes



Prenez le contrôle de votre installation grâce à l'application dédiée. Elle permet de piloter 12 zones avec le type de ruban souhaité, créer 3 groupes de zones ayant le même type de ruban, mais aussi enregistrer et modifier à volonté 4 scènes au total.





RÉCEPTEUR ÉMETTEUR WIFI POUR DRIVER TAPEDRIVER-WIFI4 AVEC TÉLÉCOMMANDE

// Réception Wi-Fi / Émission 2.4 GHz // Compatible jusqu'à 12 drivers TAPEDRIVER-WIFI4 // Pilotable avec smartphone et télécommande

TAPELIVE4 - Code 10572

Mode de communication	2.4 GHz Wi-Fi, 802.11b/g/n protocole
Alimentation	12-24 V DC
Distance de fonctionnement	100m (suivant l'environnement) en champ libre et avec un téléphone
Intensité (charge max en ampère)	4 A x 4 (sorties) = 16 A max
Puissance	192 W / 384 W (12 V / 24 V)
Dimensions	128 x 73 x 45 mm
Poids	382 g

Télécommande (livrée avec TAPELIVE4)

Mode de communication	2.4GHz
Alimentation	DC3V(Batterie CR2032)
Distance de fonctionnement	25 m
Dimensions	104 x 60 x 9
Poids	42 g



2 FONCTIONNEMENTS POSSIBLES DU TAPELIVE4

TAPELIVE4 peut s'utiliser en autonomie (mode puissance) ou en mode sans fil, connecté à TAPEDRIVER-WIFI4 et via un routeur vous pouvez utiliser plusieurs TAPELIVE4.

DRIVER WIFI POUR TAPELIVE4 ET PILOTCTL

// Réception 2,4 GHz // Grande puissance en 24 V (480 W)

TAPEDRIVER-WIFI4 - Code 10580

Mode de communication	2.4GHz Wi-Fi
Alimentation	5 - 24 V DC
Distance de fonctionnement	30m avec sa télécommande
Intensité (charge max en ampère)	5 A x 4 (sorties) = 20 A max
Puissance	100 W / 240 W / 480W (5 V / 12 V / 24 V)
Dimensions	175 x 44 x 30 mm
Poids	150 g



QUELLE LONGUEUR DE RUBAN POUR TAPEDRIVER-WIFI4 ?

Vous pouvez utiliser jusqu'à 20 mètres de ruban RGBW COLORTAPE6067-WARM ou COLORTAPE6020-WARM, en respectant les préconisations pour les longueurs de rubans.

LES TÉLÉCOMMANDES



	REMOTERF-8W (CODE 10569)	REMOTERF-10RGB (CODE 10570)	REMOTERF-8RGBW (CODE 10571)
Mode de communication		2.4GHz	
Alimentation		DC 5V (Lithium) - Batterie rechargeables en mini USB	
Nombre de zones contrôlées	8 zones	10 zones	8 zones
Driver piloté	TAPEDRIVER-RF3	TAPEDRIVER-RF3 & TAPEDRIVERTOUCHE-RF3	TAPEDRIVER-RF4
Distance de fonctionnement		30 m	

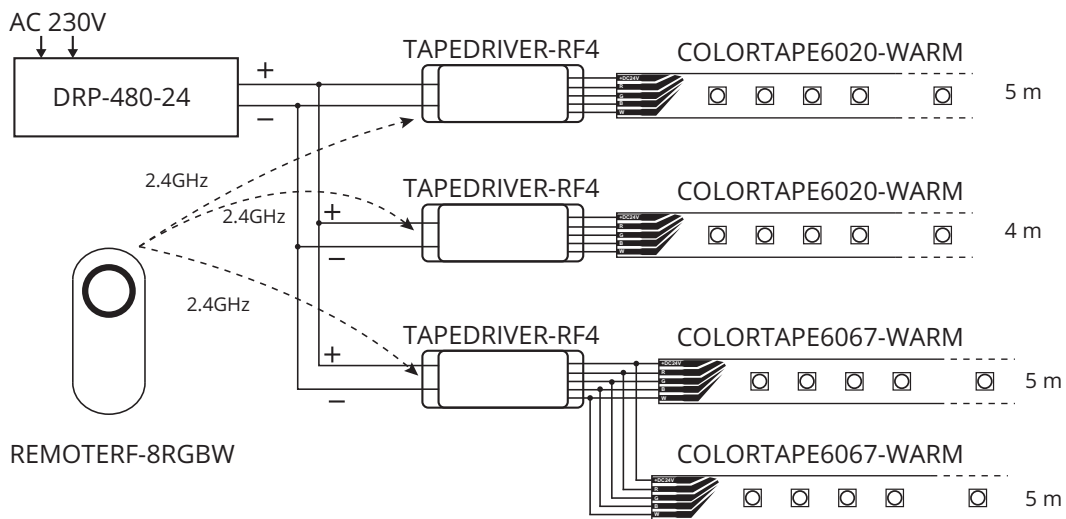

PAS DE CÂBLAGE ENTRE LES DRIVERS

Nos drivers ne se câblent pas entre eux.

Les informations envoyées par la télécommande se synchronisent automatiques avec les drivers grâce à la technologie Wi-fi 2,4 GHz.

CONTRÔLEURS DE RUBANS

CONTRÔLEUR DE RUBAN RGB 2,4 GHz

// Réception 2,4GHz // Très forte puissance 432 W (24 V) // Compatible avec la télécommande REMOTERF-8W & REMOTERF-10RGB

TAPEDRIVER-RF3 - CODE 10577

Mode de communication	2.4 GHz
Alimentation	5 - 24 V DC
Intensité (charge max en ampère)	6 A x 3 (sorties) = 18 A max
Puissance	90 W / 216 W / 432 W (5 V / 12 V / 24 V)
Télécommande compatible	REMOTERF-8W & REMOTERF-10RGB
Distance de fonctionnement	30 m
Dimensions	175 x 44 x 30 mm
Poids	150



Le TAPEDRIVER-RF3 est le contrôleur de ruban 3 canaux compatible avec les télécommandes tactiles REMOTRF-8W et REMOTERF-10RGB. Il a comme caractéristiques de recevoir les informations émises par la télécommande et de gérer la puissance pour les rubans à LEDs monochromes ou RGB (432W Max en 24V). Sa LED témoin RGB facilitera les vérifications de vos installations.

CONTRÔLEUR DE RUBAN RGB MANUEL ET 2,4 GHz

// Contrôleur manuel et réception 2,4GHz // Forte puissance 360 W (24 V) // Compatible avec la télécommande REMOTERF-10RGB

TAPEDRIVERTOUCH-RF3 - CODE 10578

Mode de communication	2.4 GHz
Alimentation	12 - 24 V DC
Intensité (charge max en ampère)	5 A x 3 (sorties) = 15 A max
Puissance	180 W / 360 W (12 V / 24 V)
Télécommande compatible	REMOTERF-10RGB
Distance de fonctionnement	30 m
Dimensions	211 x 40 x 30
Poids	180 g



Le TAPEDRIVERTOUCH-RF3 est un contrôleur de ruban 3 canaux qui peut être piloté par la télécommande REMOTERF-10RGB. Il peut aussi être utilisé seul grâce à ses touches tactiles. Vous pourrez sélectionner des couleurs, des macros de couleurs, gérer la vitesse et la luminosité. idéal pour les installations ne nécessitant pas de contrôle à distance. (360W Max en 24V)

CONTRÔLEUR DE RUBAN RGBW 2,4 GHz

// Réception 2,4GHz // Forte puissance 480 W (24 V) // Compatible avec la télécommande REMOTERF-8RGBW

TAPEDRIVER-RF4 - CODE 10579

Mode de communication	2.4 GHz
Alimentation	5 - 24 V DC
Intensité (charge max en ampère)	5 A x 4 (sorties) = 20 A max
Puissance	100 W / 240 W / 480 W (5 V / 12 V / 24 V)
Télécommande compatible	REMOTERF-8RGBW
Distance de fonctionnement	30 m
Dimensions	175 x 44 x 30 mm
Poids	150 g



Le TAPEDRIVER-RF4 est un contrôleur de ruban 4 canaux piloté par la télécommande REMOTERF-8RGBW. il reçoit les informations émises par la télécommande et génère la puissance pour les rubans à LEDs RGBW. (480W Max en 24V)

Ses LEDs témoins RGB et W faciliteront les vérifications de vos installations.

DRIVERS DMX



DRIVERS DMX

Compatible avec les gammes COLORTAPE et PURETAPE, ce module convertit vos instructions DMX ou manuelles en signal d'alimentation pour vos rubans. Assignable et équipé d'une entrée et d'une sortie DMX, il s'intègre parfaitement dans votre installation.

Combiné à une alimentation adaptée, ils peuvent commander au choix, un ruban monochrome, un ruban RGB ou trois rubans monochromes, un ruban RGBW ou quatre rubans monochromes.

DRIVER DMX POUR RUBAN MONOCHROME

TAPEDRIVER-1 - Code 10573

- // Pour ruban monochrome
- // DMX 1 canal
- // 144 W sous 24 V
- // Dimmer par dip-switchs
- // Commande en 0-10V



DRIVER DMX POUR RUBAN RGB

TAPEDRIVER - Code 9867

- // Pour ruban monochrome & RGB
- // DMX 3 canaux
- // 96 W sous 24 V
- // Dimmer par dip-switchs



DRIVER DMX POUR RUBAN RGB

TAPEDRIVER-3 - Code 10574

- // Pour ruban RGB
- // DMX 3 canaux
- // 144 W sous 24 V
- // Choix des programmes et couleurs par dip-switchs



DRIVER DMX POUR RUBAN RGBW

TAPEDRIVER-4 - Code 10575

- // Pour ruban RGBW
- // DMX 4 canaux
- // 240 W sous 24 V
- // Choix des programmes et couleurs par dip-switchs



FONCTIONNEMENT EN DMX

Exemple pour un ruban RGB
(3 canaux)

Canal 1 : Rouge
Dimmer 0%-100%

Canal 2 : Vert
Dimmer 0%-100%

Canal 3 : Bleu
Dimmer 0%-100%

TAPEDRIVER-1 - Code 10573

TAPEDRIVER - Code 9867

TAPEDRIVER-3 - Code 10574

TAPEDRIVER-4 - Code 10575

TAPEDRIVER12 - Code 10576

Alimentation	12 - 24 V DC	6- 24 V DC	12 - 24 V DC	12 - 24 V DC	12 - 24 V DC sur 2 entrées
Nombre de canaux	1 canal DMX	3 canaux DMX	3 canaux DMX	4 canaux DMX	12 canaux DMX
Intensité (charge max en ampère)	6 A x 1 (sortie) = 6 A max	1,3A x 3 (sortie) = 4 A max	2A x 3 (sortie) = 6 A max	2,5 A x 4 (sortie) = 10 A max	5 A x 12 (sortie) = 60 A max
Puissance	72 W / 144 W (12 V / 24 V)	30W / 96 W (6 V / 24 V)	72 W / 144 W (12 V / 24 V)	120 W / 240 W (12 V / 24 V)	720 W / 1440 W (12 V / 24 V)
Fonctionnement	DMX512	DMX512 - Couleurs fixes via dipswitchs	DMX512 - Couleurs fixes via dipswitchs et programmes	DMX512 - Couleurs fixes via dipswitchs et programmes	DMX512
Connections	Sur fiches Phoenix	Sur fiches Phoenix	Sur fiches Phoenix	Sur fiches Phoenix	Entrée alim et sortie ruban sur borniers IN OUT DMX sur XLR 3broches et RJ45
Dimensions	90 x 40 x 20 mm	90 x 40 x 20 mm	90 x 40 x 20 mm	115 x 55 x 25 mm	225 x 110 x 43 mm

DRIVER DMX 12 CANAUX POUR TOUT TYPES DE RUBANS

TAPEDRIVER12 - Code 10576

// Pour tout types de rubans 24 V
// DMX 12 canaux
// 1440 W sous 24 V



DMX
12 CH

DIMMER & BOOSTER AUTONOME

DIMMER POUR RUBAN MONOCHROME

// Pour ruban monochrome // Gestion de la luminosité // Installation sans soudure

TAPEDIMMER - Code 9866

Alimentation	24 V DC
Entrée alimentation	24 V DC, 432 W max
Sortie ruban	24 V DC, 432W max, 400Hz
Puissance	432 W (24 V)
Connecteurs	Phoenix
Dimensions	112 x 65 x 24 mm



432 W

Gérez manuellement la luminosité de vos rubans PURETAPE-WARM et COLD avec ce gradateur aussi simple à installer qu'à utiliser

Combiné à une alimentation adaptée à vos rubans, il permet de commander jusqu'à 432W de PURETAPE 24V, dans un format ultra-compact.

BOOSTER POUR RUBAN MONOCHROME ET TRICOLORES

// Compatible rubans tricolores et monochromes
// Booste le signal sans variation de luminosité ou de couleur
// Nécessite une alimentation 24V

TAPEBOOSTER - Code 9865

Alimentation	24 V DC
Puissance	Puissance : 3x8A 576W max (suivant alimentation)
Connecteurs	Phoenix
Dimensions	107 x 65 x 24 mm



576 W

Compatible avec les gammes COLORTAPE RGB et PURETAPE, ce booster de signal permet d'augmenter le nombre de rubans reliés sur un contrôleur en série.

Combiné à une alimentation adaptée, il amplifie le signal reçu et vous permet ainsi de connecter plus de rubans à un même contrôleur pour de plus grandes longueurs de flexible sans discontinuité ou différence de luminosité.

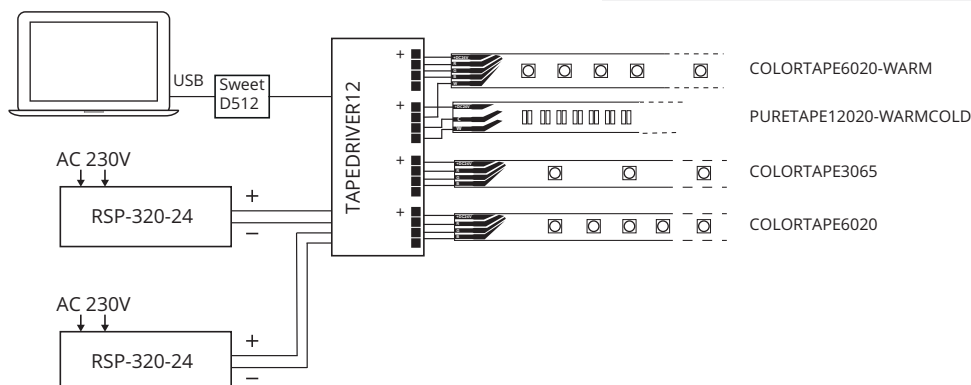

BOÎTIER DE COMMANDE ET D'ALIMENTATION 50 W

// Fonctionne en AUTO en DMX // Fonctionnement autonome : Musical
 // Connexion prévue pour le contrôleur mural CTLTAPE
 // Possibilité de brancher un interrupteur mural pour la mise en service



Le POWTAPE permet d'aborder très simplement la gamme de rubans à LEDs. En effet, il offre à la fois la puissance et le contrôle dans un seul boîtier.

CONTRÔLEUR MURAL POUR LA GESTION DES COULEURS

// Compact et encastrable // DMX 4 canaux avec charte spécifique
 // Couleurs et programmes en accès direct // Gestion de l'intensité et du stroboscope



Ses 2 mémoires de programmes donnent un accès rapide à vos ambiances préférées, alors qu'un bouton supplémentaire vous permet de l'utiliser comme un interrupteur.

Développé pour le boîtier POWTAPE, le CTLTAPE s'adapte finalement à tous les produits dont la charte DMX est compatible.

	POWTAPE - Code 9583
Alimentation	AC230V - 50 Hz
Nombre de canaux	3 canaux DMX
Puissance	50 W maximum (16 Watts par canal de sortie)
Fonctionnement	Master / Slave - Couleurs fixes - Musical Programmes internes (chase, fade)
Protection IP	IP20
Dimensions	332 x 70 x 40 mm



POW121
Alimentation pour CTLTAPE
12V DC 1A
code 9806

	CTLTAPE - 9584
Alimentation	DC12V - 1A (non fournie)
Nombre de canaux	4 canaux DMX
Protection IP	IP20
Dimensions	332 x 70 x 40 mm

LES ALIMENTATIONS

Note de sécurité :
 Les alimentations de la série RSP et LRS sont prévues pour être intégrées dans une installation. Elles doivent être mise hors de portée et protégées de tout contacts par une enceinte de sécurité.



POW241IP



POW242



POW244IP2



LRS-100-24



DR120-24



POW246IP2



RSP-200-24



DRP-240-24



RSP-320-24



DRP-480-24

Référence	Code		Tension de sortie	Intensité	Puissance	Nb de sorties	Format	IP	Dimensions
POW241IP	9881		24V	1 A	30 W	1	-	IP65	218 x 30 x 22
POW242	9807			2,1 A	50 W	1	-	IP20	125 x 52 x 36
POW244IP2	10362			4 A	100 W	2	-	IP65	240 x 68 x 57
LRS-100-24	10581			4,5A	100 W	2	A intégrer	IP20	129 x 97 x 30
DR120-24	9926			5 A	120 W	2	Rail	IP20	65,5 x 125,2 x 100
POW246IP2	10316			6,5 A	150 W	2	-	IP65	240 x 68 x 57
RSP-200-24	10582			8,4 A	200 W	3	A intégrer	IP20	215 x 115 x 30
DRP-240-24	9927			10 A	240 W	2	Rail	IP20	125,5 x 125,2 x 100
RSP-320-24	10583			13,4 A	320 W	3	A intégrer	IP20	215 x 115 x 30
DRP-480-24	9928			20 A	480 W	2	Rail	IP20	227x125,2x100



TAPEprofil-A

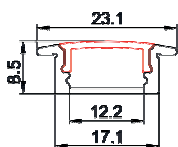

TAPEprofil-B

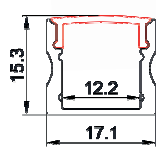

TAPEprofil-C

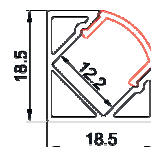

TAPEprofil-D

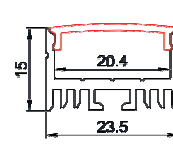

PROFILÉS

TAPEprofil-A Code : 10619	Profilé aluminium à encastrer 8,5 x 23 mm longueur 2m					TAPEcaps-A Code : 10629	Capot de terminaison pour profilé A
TAPEprofil-B Code : 10620	Profilé aluminium 15x17 mm longueur 2m		TAPEclip-B Code : 10633	Clip de fixation pour profilé B		TAPEcaps-B Code : 10630	Capot de terminaison pour profilé B
TAPEprofil-C Code : 10621	Profilé aluminium 19x19 mm 45° longueur 2m		TAPEclip-C Code : 10634	Clip de fixation pour profilé C		TAPEcaps-C Code : 10631	Capot de terminaison pour profilé C
TAPEprofil-D Code : 10622	Profilé aluminium double largeur 15x24 mm longueur 2m		TAPEclip-D Code : 10635	Clip de fixation pour profilé D		TAPEcaps-D Code : 10632	Capot de terminaison pour profilé D



Crystal

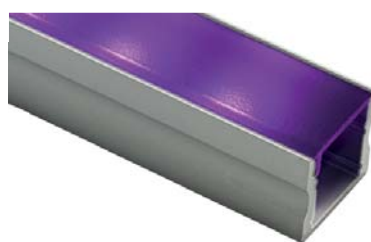

Frost

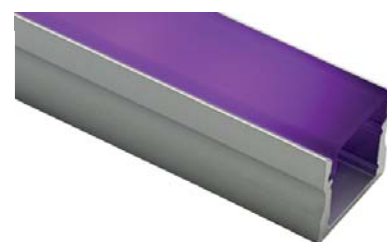

Milk

DIFFUSEURS

	Pour profilés A, B, C			Pour profilé D		
Crystal	TAPEcov-1 Code : 10623	Longueur 2 m		TAPEcov-4 Code : 10626	Longueur 2 m	
Frost	TAPEcov-2 Code : 10624	Longueur 2 m		TAPEcov-5 Code : 10627	Longueur 2 m	
Milk	TAPEcov-3 Code : 10625	Longueur 2 m		TAPEcov-6 Code : 10628	Longueur 2 m	

Tableau des compatibilités



Code

PURETAPE6020-WARM
PURETAPE14420-WARM
PURETAPE6020-COLD
PURETAPE14420-COLD











PURETAPE12020-WARMCOLD
PURETAPE12067-WARMCOLD

COLORTAPE6067
COLORTAPE6065
COLORTAPE3065
COLORTAPE6020

COLORTAPE6020-WARM
COLORTAPE6067-WARM



	Code	PURETAPE6020-WARM PURETAPE14420-WARM PURETAPE6020-COLD PURETAPE14420-COLD	PURETAPE12020-WARMCOLD PURETAPE12067-WARMCOLD	COLORTAPE6067 COLORTAPE6065 COLORTAPE3065 COLORTAPE6020	COLORTAPE6020-WARM COLORTAPE6067-WARM
PILOTdrive-1	10560	✓	-	-	-
PILOTdrive-2	10561	-	✓	-	-
PILOTdrive-3	10562	-	-	✓	-
PILOTdrive-4	10563	-	-	-	✓
PiLoTTOUCH	9809	-	-	✓	-
TAPEDIMMER	9866	✓	-	-	-
TAPEDRIVER-1	10573	✓	-	-	-
TAPEDRIVER-3	10574	✓	✓	✓	-
TAPEDRIVER-4	10575	✓	✓	✓	✓
TAPEDRIVER-12	10576	✓	✓	✓	✓
TAPEDRIVER-RF3	10577	✓	-	✓	-
TAPEDRIVERTOUCH-RF3	10578	-	-	✓	-
TAPEDRIVER-RF4	10579	-	-	-	✓
TAPEDRIVER-WIFI4	10580	✓	✓	✓	✓
TAPELIVE4	10572	✓	✓	✓	✓

									
REMOterf-8W 10569	REMOterf-10RGB 10570	REMOterf-8RGBW 10571	PILOTctl-1 10564	PILOTctl-2 10565	PILOTctl-3 10566	PILOTctl-4 10567	PILOTctl-16 10568	Pilot-TOUCH 9809	TapeLive4 10572
✓	✓	-	-	-	-	-	-	-	-
-	✓	-	-	-	-	-	-	-	-
-	-	✓	-	-	-	-	-	-	-
-	-	-	✓	✓	✓	✓	✓	-	✓
-	-	-	-	-	-	-	-	✓	-
-	-	-	✓	-	-	-	-	-	✓
-	-	-	-	✓	✓	-	-	✓	✓
-	-	-	-	-	-	✓	✓	-	-
-	-	-	-	-	-	-	-	-	✓
-	-	-	-	-	-	-	✓	-	-
-	-	-	-	-	-	-	-	-	-
-	-	-	-	-	-	-	-	-	-
-	-	-	-	-	-	-	-	-	-
-	-	-	-	-	-	-	-	-	-
-	-	-	-	-	-	-	-	-	-
-	-	-	-	-	-	-	-	-	-
-	-	-	-	-	-	-	-	-	-
-	-	-	-	-	-	-	-	-	-
-	-	-	-	-	-	-	-	-	-
-	-	-	-	-	-	-	-	-	-
-	-	-	-	-	-	-	-	-	-
-	-	-	-	-	-	-	-	-	-
-	-	-	-	-	-	-	-	-	-





10546 FLATCABLE-4 - Câble plat 4 x 0,326mm² NV/R/B - 10m



10547 FLATCABLE-5 - Câble plat 5x0,326mm²NV/R/B/J-10m



POUR LA SÉRIE IP67 ET IP65

TAPELINK61
Cordons 4 fils avec connecteurs IP61 noir (≈ 40 cm)

code 9884



TAPELINK65
Cordons 4 fils avec connecteurs IP65 transparent (≈ 40 cm)

code 9885



TAPELINK68
Cordons 4 fils avec connecteurs IP68 blanc (≈ 40 cm)

code 9886



TAPEFIX68
Lot de 15 pontets, 5 bouchons, 1 tube de silicone

code 9882

POUR LA SÉRIE IP65 UNIQUEMENT



TAPELINK20
Cordons 4 fils avec connecteurs pour ruban IP20 (≈ 40 cm)

code 9887



TAPECON4FF
Sachet de 20 connecteurs 4 fils femelle/femelle pour ruban IP20

code 9888



TAPEFIX65
Lot de 15 pontets, 5 bouchons, 1 tube de silicone

code 9883

ADHÉSIF



ADF1050
Adhésif double face largeur 10 mm -rouleau de 50 m

code 10544

ADF1250
Adhésif double face largeur 12 mm -rouleau de 50 m

code 10545

RGBB-100

Câble RVB + noir pour alimentation
COLORTAPE - 50 m
Code 9808



PILOTBOX - code 10637
Boîte d'encastrement carrée
47 mm blanche

PILOTSCREW - code 10638
Vis acier taille M3.5x20 - 1 pièce

CONNECTEURS L, T, X

Ruban monochrome		Ruban bicolore	
10548	LCO-2 - Connecteur en L pour ruban monochrome - 10mm	10551	LCO-3 - Connecteur en L pour ruban bicolore - 10mm
10549	TCO-2 - Connecteur en T pour ruban monochrome - 10mm	10552	TCO-3 - Connecteur en T pour ruban bicolore - 10mm
10550	XCO-2 - Connecteur en X pour ruban monochrome - 10mm	10553	XCO-3 - Connecteur en croix pour ruban bicolore - 10mm
Ruban RGB		Ruban RGBW	
10554	LCO-4 - Connecteur en L pour ruban RGB - 10mm	10557	LCO-5 - Connecteur en L pour ruban RGBW - 12mm
10555	TCO-4 - Connecteur en T pour ruban RGB - 10mm	10558	TCO-5 - Connecteur en T pour ruban RGBW - 12mm
10556	XCO-4 - Connecteur en croix pour ruban RGB - 10mm	10559	XCO-5 - Connecteur en croix pour ruban RGBW - 12mm

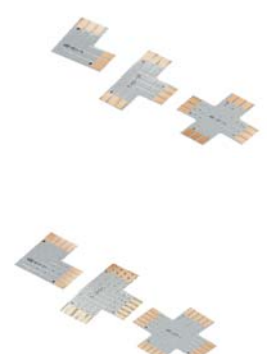

Contest[®]
architecture

WWW.CONTEST-LIGHTING.COM

 facebook.com/contestlighting

 twitter.com/ContestLighting

Voir conditions chez votre revendeur. Dans la limite des stocks disponibles. Informations données sous réserve d'erreurs typographiques. Les caractéristiques techniques, les photos, les illustrations et les prix de ce catalogue ne sont pas contractuels. Dans le souci d'améliorer nos produits, des modifications peuvent y être apportées. En conformité avec la législation en vigueur, il appartient à chaque revendeur de fixer librement ses prix de vente. Prix modifiables sans préavis. Les prix facturés, notamment, sont ceux du tarif en vigueur le jour de la livraison. Catalogue en vigueur au 1er septembre 2016. CONTEST[®] Architecture est une marque déposée à l'INPI et l'OHMI par HIT MUSIC SAS. Toute reproduction du catalogue même partielle, ou utilisation des logos ou design de la propriété intellectuelle est interdite, sans autorisation préalable écrite de HITMUSIC SAS.

Catalogue édité par HIT MUSIC SAS -
Parc d'Activités CAHORS SUD - EN TESTE - 46230 FONTANES - France

Crédits photos produits : Studio ZE - Photos illustration : Shutterstock
Création : HITMUSIC SAS



FR AVEC PRIX
CODE : 10615

